

# INSPIRON™

## KONFIGURASJONSHÅNDBOK





# INSPIRON™

## KONFIGURASJONSHÅNDBOK

Forskriftsmessig modell: P17F

Forskriftsmessig type: P17F001

# Merknader, forholdsregler og advarsler

 **MERK:** En merknad angir viktig informasjon som hjelper deg med å dra bedre nytte av datamaskinen.

 **FORHOLDSREGEL:** En forholdsregel angir enten potensiell skade på maskinvare eller tap av data, og forteller deg hvordan du kan unngå problemet.

 **ADVARSEL:** En advarsel angir potensiell skade på eiendom, personskade eller død.

Hvis du kjøpte en datamaskin i n-serien fra Dell, gjelder ingen av henvisningene i dette dokumentet for operativsystemet Microsoft Windows.

Dette produktet inneholder kopibeskyttet teknologi som dekkes av amerikanske patenter og andre åndsverksrettigheter tilhørende Rovi Corporation. Omvendt konstruksjon (knekke programkoden) og demontering er forbudt.

---

**Informasjon i dette dokumentet kan endres uten varsel.**

© 2011–2012 Dell Inc. Med enerett.

Reproduksjon av dette materialet på noen som helst måte uten skriftlig tillatelse fra Dell er strengt forbudt.

Varemerker brukt i denne teksten: Dell™, DELL-logoen, Inspiron™ og DellConnect™ er varemerker tilhørende Dell Inc. Intel®, Pentium® og Core™ er enten registrerte varemerker eller varemerker tilhørende Intel Corporation i USA og andre land. AMD® og Radeon™ er enten varemerker eller registrerte varemerker tilhørende Advanced Micro Devices, Inc. Microsoft®, Windows® og Windows startknapplogo  er enten varemerker eller registrerte varemerker tilhørende Microsoft Corporation i USA og/eller andre land. Bluetooth® er et registrert varemerke eid av Bluetooth SIG, Inc. og brukes av Dell under lisens. Blu-ray Disc™ er et varemerke tilhørende Blu-ray Disc Association.

Andre varemerker og varenavn kan være brukt i dette dokumentet for å henvise enten til enhetene som påberoper seg merkene og navnene, eller produktene deres. Dell Inc. fraskriver seg enhver eiendomsinteresse i andre varemerker og varenavn enn sine egne.

# Innhold

<b>Konfigurere en bærbar Inspiron . . . . .</b>	<b>5</b>	Funksjoner på høyre side . . . . .	22
Før du konfigurerer datamaskinen . . . . .	5	Baksidefunksjoner . . . . .	26
Koble til vekselstrømadapteren . . . . .	6	Forsidefunksjoner . . . . .	28
Koble til nettverkskabelen (ekstraustyr) . . . . .	7	Statuslamper og -indikatorer . . . . .	30
Trykk på av- og på-knappen . . . . .	8	Deaktivere batterilading . . . . .	31
Konfigurere operativsystemet . . . . .	9	Datamaskinbase- og tastaturfunksjoner . . . . .	32
Opprette systemgjenopprettingsmedier (anbefalt) . . . . .	10	Styreplatebevegelser . . . . .	36
Installer SIM-kortet (ekstraustyr) . . . . .	12	Multimediekontrolltaster . . . . .	38
Aktivere eller deaktivere trådløst (ekstraustyr) . . . . .	14	Bruke den optiske stasjonen . . . . .	40
Konfigurere trådløs skjerm (ekstraustyr) . . . . .	16	Skjermfunksjoner . . . . .	42
Koble til Internett (ekstraustyr) . . . . .	17	Ta av og sette på igjen toppdekslet (ekstraustyr) . . . . .	44
<b>Bruke en bærbar Inspiron . . . . .</b>	<b>20</b>	Ta ut og skifte batteriet . . . . .	48
Funksjoner på høyre side . . . . .	20	Programvarefunksjoner . . . . .	50
		Dell DataSafe Online Backup (elektronisk sikkerhetskopiering) . . . . .	51
		Dell Stage . . . . .	52

## Innhold

<b>Løse problemer</b> .....	<b>54</b>	<b>Få hjelp</b> .....	<b>74</b>
Pipekoder .....	54	Teknisk kundestøtte og -service .....	75
Nettverksproblemer .....	55	DellConnect .....	75
Strømprøblemer .....	56	Elektroniske tjenester .....	76
Minneproblemer .....	58	Automatisk ordrestatustjeneste .....	77
Fastlåsnings- og programvareproblemer .....	58	Produktinformasjon .....	77
<b>Bruke støtteverktøy</b> .....	<b>62</b>	Retur av produkter for reparasjon under garanti eller for kreditering .....	78
Dell Support Center (kundestøttesenter) .....	62	Før du ringer .....	80
My Dell Downloads .....	63	Kontakte Dell .....	82
Feilsøking av maskinvare .....	64	<b>Finne mer informasjon og ressurser</b> .....	<b>84</b>
Dell Diagnostics .....	64	<b>Spesifikasjoner</b> .....	<b>86</b>
<b>Gjenopprette operativsystemet</b> ...	<b>66</b>	<b>Tillegg</b> .....	<b>93</b>
Systemgjenoppretting .....	67	Information for NOM, eller offisielle meksikanske standarder (kun for Mexico) .....	93
Dell DataSafe Local Backup (lokal sikkerhetskopiering) .....	68	<b>Stikkordregister</b> .....	<b>94</b>
Systemgjenoppretings-medier .....	71		
Dell Factory Image Restore (gjenoppretting av fabrikkbilde) .....	72		

# Konfigurere en bærbar Inspiron

Dette kapitlet inneholder informasjon om hvordan du konfigurerer en bærbar Dell Inspiron-maskin:

## Før du konfigurerer datamaskinen

Når du plasserer datamaskinen må du alltid sørge før enkel tilgang til et støpsel, tiltrekkelig ventilering og en jevn overflate datamaskinen kan stå på.

Dersom lufttilførselen til datamaskinen begrenses, kan den overopphetes. For å unngå overoppheting, må du sørge for å ha minst 10,2 cm klaring bak datamaskinen og minst 5,1 cm klaring på alle de andre sidene. Du må aldri sette datamaskinen i et lukket rom, for eksempel et skap eller en skuff, når den er slått på.

 **ADVARSEL!** Blokker ikke lufteåpningene, stikk ikke gjenstander inn i dem og unngå støvsamling i dem. Plasser ikke Dell-datamaskinen på steder med liten lufttilførsel, for eksempel i en lukket stresskoffert eller på tekstiloverflater som tepper eller matter mens den er på. Begrenset lufttilførsel skan skade datamaskinen, forringe ytelsen eller forårsake brann. Datamaskinen slår på viften når den blir for varm. Viftestøy er normalt og angir ikke et problem med viftene eller datamaskinen.

 **FORHOLDSREGEL:** Plassering eller stabling av tunge eller skarpe gjenstander oppå datamaskinen kan medføre varige skader på datamaskinen.

## Koble til vekselstrømadapteren

Koble vekselstrømadapteren til datamaskinen og deretter inn i et støpsel eller en overspenningsavleder.

**⚠ ADVARSEL! Strømadapteren fungerer med elektriske stikkontakter over hele verden, men utformingen til strømkontakter og. Bruk av en inkompatibel kabel eller feilaktig tilkobling av kabelen til grenuttaket eller støpselet kan forårsake brann eller permanent skade på utstyret.**

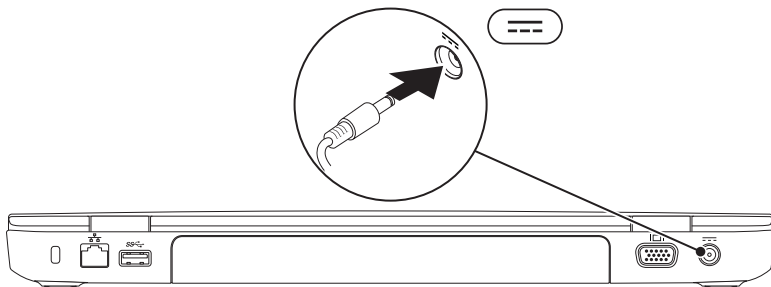



## Koble til nettverkskabelen (ekstrautstyr)

For å bruke en kablet nettverksforbindelse, setter du inn nettverkskabelen.

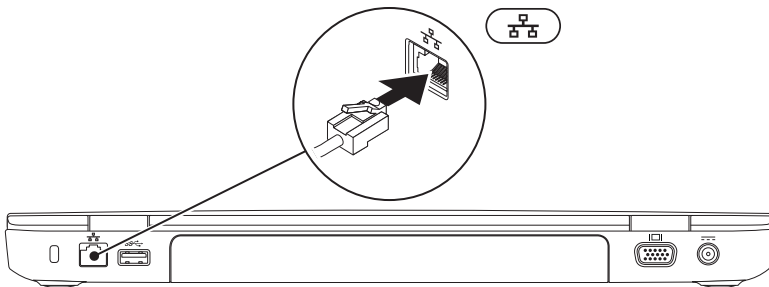

## Trykk på av- og på-knappen

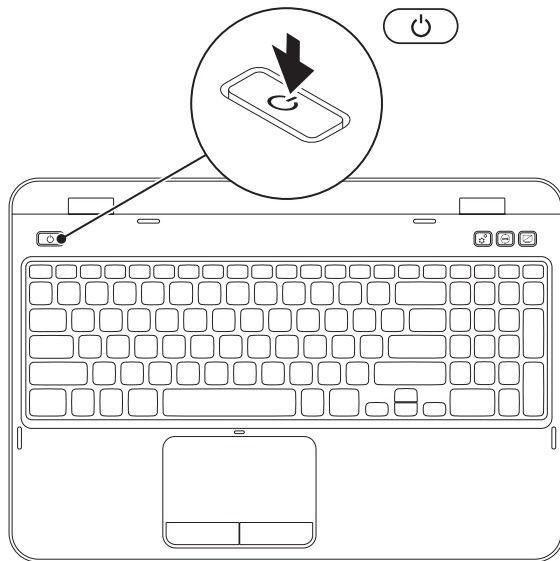



# Konfigurere operativsystemet

Dell-datamaskinen er forhåndskonfigurert med operativsystemet du valgte da du kjøpte maskinen.

## Konfigurere Microsoft Windows

For å konfigurere Microsoft Windows for første gang, følger du anvisningene på skjermen. Disse trinnene er obligatoriske og kan ta litt tid å fullføre. Windows-skjerm bildene vil lede deg gjennom flere prosedyrer, herunder akseptering av lisensavtaler, innstillingsspreferanser og innstilling av en internettforbindelse

 **FORHOLDSREGEL: Du må ikke avbryte operativsystemets konfigurasjonsprosess. Dette kan gjøre datamaskinen ubrukelig, og du må installere operativsystemet på nytt.**

 **MERK:** For å få optimal ytelse ut av datamaskinen, anbefales det å laste ned og installere nyeste BIOS og drivere for datamaskinen som er tilgjengelige på [support.dell.com](https://support.dell.com).

 **MERK:** For mer informasjon om operativsystemet og funksjonene, gå til [support.dell.com/MyNewDell](https://support.dell.com/MyNewDell).

## Konfigurere Ubuntu

Følg anvisningene på skjermen for å konfigurere Ubuntu for første gang. Se Ubuntu-dokumentasjonen for mer spesifikk informasjon om operativsystemet.

## Opprette systemgjenopprettingsmedier (anbefalt)

 **MERK:** Det anbefales at du oppretter systemgjenopprettingsmedier så snart du har konfigurert Microsoft Windows.

Systemgjenopprettingsmediene kan brukes til å sette datamaskinen tilbake til den driftstilstanden den var i da du kjøpte datamaskinen uten at datafilene blir slettet (uten å måtte bruke *operativsystemplaten*). Du kan bruke systemgjenopprettingsmediene hvis endringer i maskinvare, programvare, drivere eller andre systeminnstillinger har medført en uønsket driftstilstand.

Du trenger følgende for å kunne opprette systemgjenopprettingsmedier:

- Dell DataSafe Local Backup (lokal sikkerhetskopiering)
- USB-enhet med en minimumskapasitet på 8 GB eller DVD-R/DVD+R/Blu-ray Disc (ekstrautstyr)

 **MERK:** Dell DataSafe Local Backup støtter ikke gjenbrukbare plater.

Opprette systemgjenopprettingsmedium:

1. Kontroller at strømadapteren er koblet til (se "Koble til vekselstrømadapteren" på side 6).
2. Sett platen eller USB-enheten inn i datamaskinen.
3. Klikk **Start**  → **Alle programmer** → **Dell DataSafe Local Backup**.
4. Klikk **Create Recovery Media** (opprett gjenopprettingsmedier).
5. Følg anvisningene på skjermen.





**MERK:** For informasjon om hvordan du gjenoppretter operativsystemet ved bruk av systemgjenoppre "Systemgjenopprettingsmedier" på side 71.



**MERK:** Det anbefales at du oppretter en passordgjenopprettingsplate så snart du har konfigurert Microsoft Windows. For mer informasjon, se støtte for Windows 7 på [support.dell.com/MyNewDell](http://support.dell.com/MyNewDell).

## Installer SIM-kortet (ekstrautstyr)

-  **MERK:** SIM-kortsporet er tilgjengelig på datamaskinen hvis du bestilte et WWAN-kort da du kjøpte datamaskinen.
-  **MERK:** Det er ikke nødvendig å installere et SIM-kort hvis du bruker et EVDO-kort for å få tilgang til Internett.

Hvis du installerer et SIM-kort (Subscriber Identity Module) i datamaskinen kan du koble deg til Internett. For å få tilgang til Internett må du være innenfor nettverket til mobiltelefonleverandøren.

Installere SIM-kortet:

1. Slå av datamaskinen.
2. Ta ut batteriet (se "Ta ut og skifte batteriet" på side 48).
3. M-kortet inn i SIM-kortsporet i batterirommet.
4. Sett inn igjen batteriet (se "Ta ut og skifte batteriet" på side 48).
5. Slå på datamaskinen.

Trykk og utløs SIM-kortet for å ta det ut.

## Konfigurere en bærbart Inspiron

**1** SIM-kortspor

**2** SIM-kort

**3** batterirom

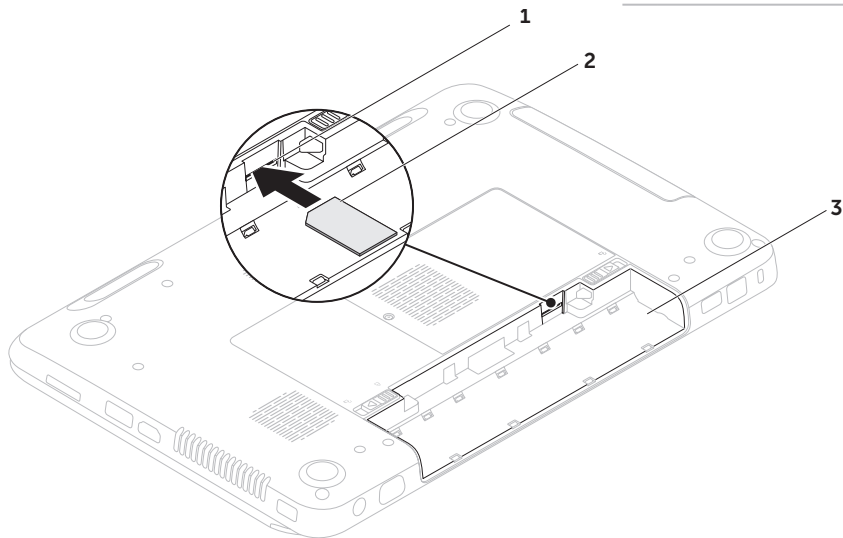

## Aktivere eller deaktivere trådløst (ekstrautstyr)

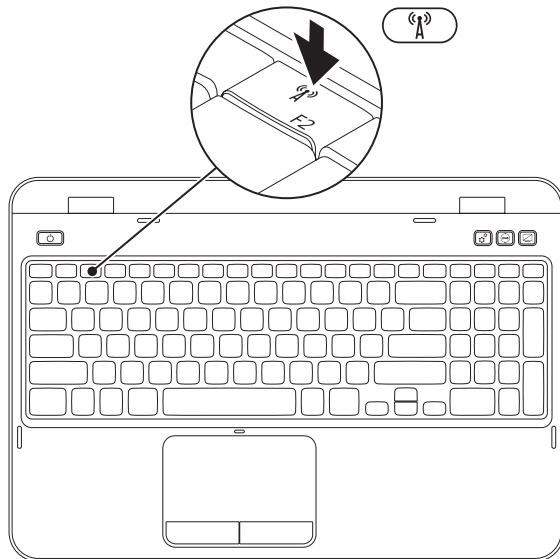



Aktivere eller deaktivere trådløs:

1. Kontroller at datamaskinen er slått på.
2. Trykk på <Fn> sammen med tasten <  > på funksjonstastraden på tastaturet.

Gjeldende status på de trådløse radioene vises på skjermen.

Trådløs aktivert



Trådløs deaktivert



3. Trykk på <Fn> sammen med tasten <  > igjen for å veksle mellom aktivert og deaktivert status.

 **MERK:** Med trådløs-tasten kan du raskt slå av alle radioer (Wi-Fi og Bluetooth), for eksempel når du blir bedt om å deaktivere alle trådløse radioer på fly.

## Konfigurere trådløs skjerm (ekstrautstyr)



 **MERK:** Trådløs skjerm støttes kanskje ikke på alle datamaskiner. For informasjon om maskinvare- og programvarekrav for konfigurering av trådløs skjerm, se [www.intel.com](http://www.intel.com).

Med Intels trådløse skjermfunksjon kan du dele dataskjermen med en TV uten bruk av kabler. Du må koble en trådløs skjermadapter til TV-en før du konfigurerer trådløs skjerm.



 **MERK:** Den trådløse skjermadapteren følger ikke med datamaskinen og må kjøpes separat.

Hvis datamaskinen støtter den trådløse skjermfunksjonen, er ikonet  for Intels trådløse skjerm tilgjengelig på Windows-skrivebordet.

Konfigurere trådløs skjerm:

1. Slå på datamaskinen.
2. Trykk på <Fn> sammen med tasten < > på funksjonstastraden på tastaturet for å aktivere trådløs.
3. Koble den trådløse skjermadapteren til TV-en.
4. Slå på TV-en.
5. Velg ønsket videokilde for TV-en, f.eks. HDMI1, HDMI2 eller S-Video.
6. Klikk på ikonet  for Intels trådløse skjerm på skrivebordet. Vinduet for **Intels trådløse skjerm** vises.
7. Velg **Skann etter tilgjengelige skjermer**.
8. Velg den trådløse skjermadapteren fra listen over **Trådløse skjermer funnet**.
9. Oppgi sikkerhetskoden som vises på TV-en.

Aktivere trådløs skjerm:

1. Klikk på ikonet  for Intels trådløse skjerm på skrivebordet.  
Vinduet for **Intels trådløse skjerm** vises.
  2. Velg **Koble til eksisterende adapter**.
-  **MERK:** Du kan laste ned og installere den nyeste driveren for "Intel Wireless Display Connection Manager" fra **support.dell.com**.
-  **MERK:** For mer informasjon om trådløs skjerm, se dokumentasjonen vedlagt den trådløse skjermadapteren.

## Koble til Internett (ekstrautstyr)

For å koble deg til Internett trenger du en eksternt modem- eller nettverkstilkobling og en Internettleverandør.

Hvis et eksternt USB-modem eller en WLAN-adapter ikke var del av originalbestillingen din, kan du kjøpe dem på **dell.com**.

### Konfigurere en kablet tilkobling

- Hvis du bruker en oppringt forbindelse, kobler du telefonlinjen til det eksterne USB-modemet (ekstrautstyr) og til telefonkontakten i veggen før du konfigurerer Internettilkoblingen.
- Hvis du bruker en DSL- eller kabel-/ satellitt modemtilkobling, tar du kontakt med Internettleverandøren eller mobiltelefon-tjenesten for installasjonsanvisninger.

For å fullføre konfigureringen av den kablede Internettilkoblingen, følger du anvisningene i "Konfigurere internettilkoblingen" på side 19.

### Konfigurere en trådløs tilkobling

 **MERK:** For å konfigurere en trådløs ruter, se dokumentasjonen vedlagt ruterens.

Før du kan bruke den trådløse Internettilkoblingen, må du koble deg til en trådløs ruter.

Slik konfigurerer du tilkoblingen til en trådløs ruter:

1. Kontroller at trådløst er aktivert på datamaskinen (se "Aktivere eller deaktivere trådløst (ekstrautstyr)" på side 14.
2. Lagre og lukk eventuelle åpne filer og avslutt alle åpne programmer.
3. Klikk **Start**  → **Kontrollpanel**.
4. Skriv inn `nettverk`, i søkeboksen og klikk deretter **Senter for nettverk og deling** → **Koble til et nettverk**.
5. Følg anvisningene på skjermen for å fullføre konfigureringen.

## Konfigurere internettilkoblingen

Internettleverandører og -tjenester varierer fra land til land. Kontakt din leverandør om tilgjengelige tilbud i ditt land.

Hvis du ikke kan koble til Internett, men har kunnet gjøre det tidligere, kan problemet være at Internettjenesten har falt ut. Ta kontakt med leverandøren for å kontrollere tjenestestatusen, eller prøv å koble på igjen senere.

Ha leverandørinformasjonen for hånden.

Hvis du ikke har en Internettleverandør, kan veiviseren **Koble til Internett** hjelpe deg å finne en.

Konfigurere Internettilkoblingen:

1. Lagre og lukk eventuelle åpne filer og avslutt alle åpne programmer.
2. Klikk **Start**  → **Kontrollpanel**.
3. Skriv inn `nettverk` i søkeboksen og klikk deretter **Senter for nettverk og deling** → **Konfigurer en tilkobling eller et nettverk** → **Koble til Internett**.

Vinduet **Koble til Internett** vises.

 **MERK:** Hvis du ikke vet hvilken type tilkobling du skal velge, klikker du **Help me choose** (Hjelp meg å velge) eller tar kontakt med Internettleverandøren.

4. Følg anvisningene på skjermen, og bruk installasjonsinformasjonen fra leverandøren for å fullføre installasjonen.

# Bruke en bærbar Inspiron

Dette kapittelet inneholder informasjon om funksjonene på din bærbare Inspiron.

## Funksjoner på høyre side

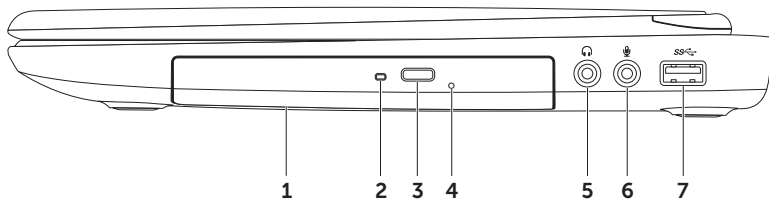

- 
- 1 Optisk stasjon** – spiller eller tar opp CD-er, DVD-er og Blu-ray Discer. For mer informasjon, se “Bruke den optiske stasjonen” på side 40.

---

  - 2 Optisk stasjonslampe** – blinker når du trykker på utløsningsknappen på den optiske stasjonen eller når du setter inn en plate og den leses.

---

  - 3 Utløsningsknapp for den optiske stasjonen** – trykk for å løse ut skuffen til den optiske stasjonen.

---

  - 4 Nødutløsningshull** – brukes til å åpne skuffen til den optiske stasjonen hvis den ikke åpner seg når du trykker på utløsningsknappen. For mer informasjon, se “Bruke nødutløsningshullet” på side 40.

---

  -  **5 Lyd ut-/hodetelefonkontakt** – for tilkobling av hodetelefon eller en strømdrevet høyttaler eller et stereoanlegg.

---

  -  **6 Lyd inn-/mikrofonkontakt** – for tilkobling av mikrofon eller inngangssignal for bruk med lydprogrammer.

---

  -  **7 USB 3.0-kontakt** – for raskere dataoverføring mellom datamaskinen og USB-enheter.
-

## Funksjoner på høyre side

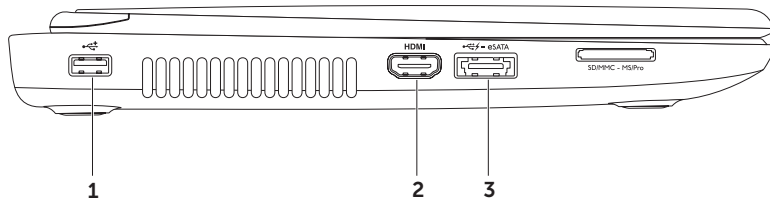



---

1  **USB 2.0-kontakt** — for tilkobling av USB-enheter, f.eks. mus, tastatur, skriver, ekstern stasjon eller MP3-spiller.

---

2  **HDMI-kontakt** — for tilkobling av en TV for både lyd- og videosignaler på 5.1.

**MERK:** Når den brukes med en skjerm, leses kun videosignalet.

---

3  **eSATA/USB-kombinasjonskontakt med USB PowerShare** — for tilkobling av eSATA-kompatible lagringsenheter (f.eks. eksterne harddisker eller optiske stasjoner) eller USB-enheter (f.eks. mus, tastatur, skriver, ekstern stasjon eller MP3-spiller). Med funksjonen USB Powershare kan du lade opp USB-enheter når datamaskinen er slått på/av eller er i sovemodus.

**MERK:** Enkelte USB-enheter lades muligens ikke opp når datamaskinen er slått av eller i sovemodus. I slike tilfeller må du slå på datamaskinen for å lade opp enheten.

**MERK:** Hvis du slår av datamaskinen mens du lader opp en USB-enhet, slutter enheten å lades opp. For å fortsette å lade opp, må du koble fra USB-enheten og deretter koble den til igjen.

**MERK:** Funksjonen USB PowerShare blir automatisk slått av når det gjenstår 10 % av batteriets levetid.

---

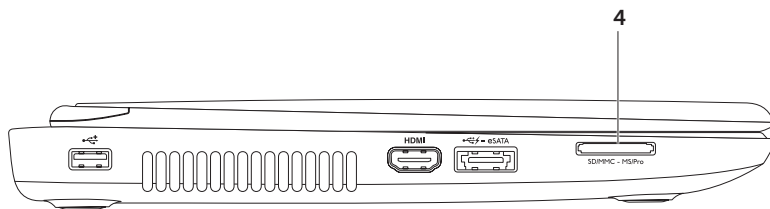

- 4 SD·MMC·MS **8-i-1-mediekortleser** — en rask og praktisk måte å vise og dele digitale bilder, musikk, vidoer og dokumenter lagret på minnekort. For mer informasjon om støttede minneko "Spesifikasjoner" på side 86.

**MERK:** Datamaskinen ble levert med et blindkort av plast installert i mediekortsporet. Blindkort beskytter ledige spor mot støv og andre partikler. Behold blindkortet for bruk det når det ikke er installert mediekort i sporet. Blindkort fra andre datamaskiner passer muligens ikke datamaskinen din.

---

## Baksidefunksjoner



- 
- 1 Spor for sikkerhetskabel** – for tilkobling av en ordinær sikkerhetskabel til datamaskinen.  
**MERK:** Før du kjøper en sikkerhetskabel må du forsikre deg om at den passer inn i sikkerhetskabelsporet på datamaskinen.

---

  - 2  Nettverkskontakt** – hvis du bruker et kablet nettverkssignal, brukes denne til å koble datamaskinen til et nettverk eller en bredbåndsenhet.

---

  - 3  USB 3.0-kontakt** – for raskere dataoverføring mellom datamaskinen og USB-enheter.

---

  - 4  VGA-kontakt** – for tilkobling til en skjerm eller en projektor.

---



  - 5  Adapterkontakt** – for tilkobling av strømadapter for å tilføre strøm til datamaskinen og lade batteriet.
-

## Forsidefunksjoner



- 
- 1  **Strømindikatorlampe** – viser strømstatus. For mer informasjon om strømindikatorlampen, se "Statuslamper og -indikatorer" på side 27.

---

  - 2  **Harddiskens aktivitetslampe**— lyser når datamaskinen leser eller skriver data. Hvitt lys angir harddiskaktivitet.  
 **FORHOLDSREGEL: For å unngå å miste data, må du aldri slå av datamaskinen når harddiskens aktivitetslampe lyser.**

---

  - 3  **Batteristatuslampe** – viser batteriets ladestatus. For mer informasjon om batteristatuslampen, se "Statuslamper og -indikatorer" på side 27.  
**MERK:** Batteriet lader når datamaskinen drives av adapteren.

---

  - 4  **Trådløs statuslampe**— lyser når trådløst nettverk er aktivert. Et hvitt lys angir at trådløst er aktivert.  
**MERK:** For å aktivere eller deaktivere trådløst, se "Aktivere eller deaktivere trådløst (ekstraustyr)" på side 14.
-

## Statuslamper og -indikatorer

### Batteristatuslampe

	Indikatorlampestatus	Datamaskinstatus	Status for batterilading
<b>Strømadapter</b>	lyser hvitt	på/ventemodus/av/ dvalemodus	lader
	av	på/ventemodus/av/ dvalemodus	fullt oppladet
<b>Batteri</b>	lyser gult	på/ventemodus	lavt batterinivå (<= 10 %)
	av	på/ventemodus/av/ dvalemodus	lader ikke

 **MERK:** Batteriet lader når datamaskinen drives av adapteren.



## Av- og på-lampe/strømindikatorlampe

Indikatorlampestatus	Datamaskinstatus
lyser hvitt	på
blinker hvitt	ventemodus
av	av/dvalemodus

 **MERK:** For mer informasjon om strømproblemer, se "Strømproblemer" på side 56.

 **MERK:** Hvis datamaskinen er i vente- eller dvalemodus, må du holde inne av- og på-knappen i ett sekund for å hente datamaskinen tilbake til vanlig modus.

## Deaktivere batterilading

Du kan bli bedt om å deaktivere batteriladingen om bord på fly. Rask deaktivering av batteriladingen:

1. Kontroller at datamaskinen er slått på.
2. Klikk **Start** .
3. I søkeboksen skriver du *strømalternativer* og trykker <Enter>.
4. I vinduet **Strømalternativer** klikker du **Dell batterimåler** for å åpne vinduet **Batteriinnstillinger**.
5. Klikk **Slå av batterilading** og klikk deretter **OK**.



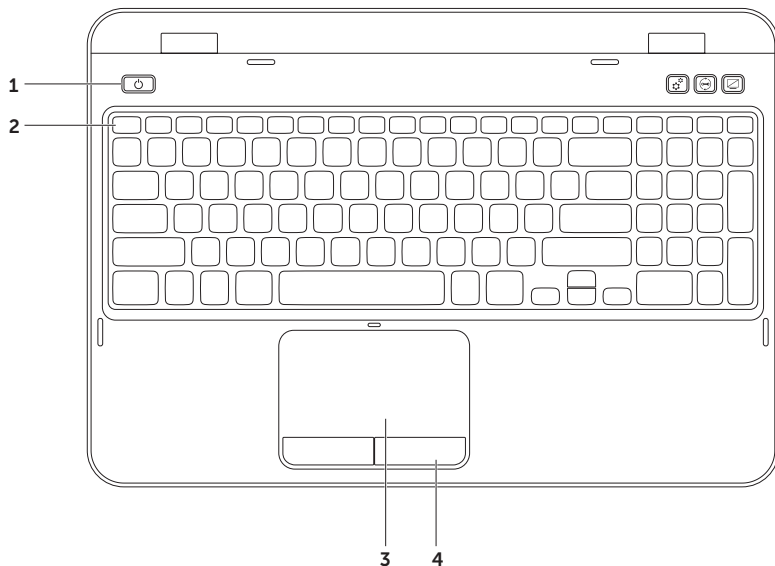

 **MERK:** Batterilading kan også deaktiveres i systemoppsettsverktøyet (BIOS).

## Datamaskinbase- og tastaturfunksjoner



- 
-  **Av- og på-knapp og strømlampe** — trykk for å slå datamaskinen av eller på. Lampen på knappen angir strømstatus. For mer informasjon om strømlampen, se "Statuslamper og -indikatorer" på side 30.

---

  - Funksjonstastrad** — på denne raden finner du taster for å aktivere eller deaktivere dobbel skjerm  , aktivere eller deaktivere trådløst , aktivere eller deaktivere berøringsskjerm , øke  eller redusere  lysstyrke, samt multimedietaster.  
For mer informasjon om multimedietastene, se "Multimediekontrolltaster" på side 38.

---

  - Styreplate** — har samme funksjonalitet som en mus for å flytte markøren, dra og slippe valgte elementer, samt venstreklikke ved å slå lett på overflaten.  
Berøringsskjermen støtter funksjonene Rull, Knips og Zoom. For å endre innstillingene for berøringsskjermen, dobbeltklikker du på ikonet for **Dell berøringsskjerm** i meldingsområdet på skrivebordet. For mer informasjon, se "Styreplatebevegelser" på side 36.  
**MERK:** For å aktivere eller deaktivere styreplaten, trykker du på tasten <Fn> sammen med tasten  på funksjonstastraden på tastaturet.

---

  - Styreplateknapper** — har samme venstre- og høyreklikkfunksjoner som en mus.
-

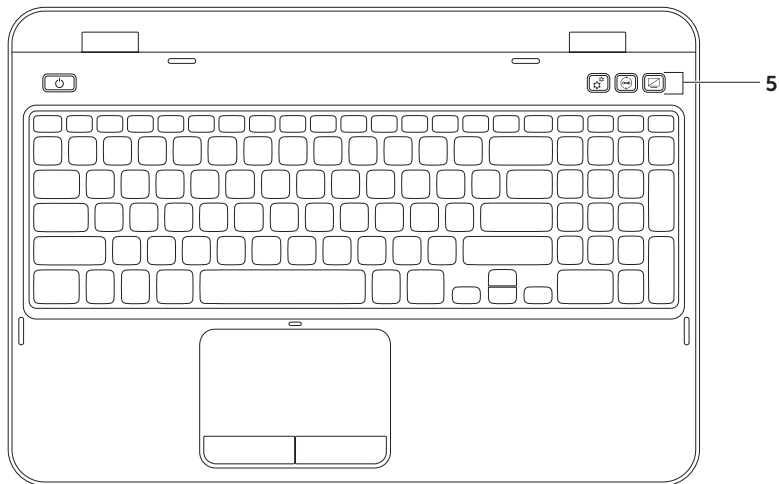

- 
- 5  **Knapp for Windows Mobility Center (mobilitetscenter)** – trykk for å starte opp Windows Mobility Center. Windows Mobility Center gir rask tilgang til mobile PC-innstillinger som f.eks. lysstyrke, volum, batteristatus, trådløst nettverk osv.

 **Knapp for Dell Support Center (kundestøttesenter)** – Trykk for å starte opp Dell Support Center. For mer informasjon, se "Dell Support Center (kundestøttesenter)" på side 62.

 **Skjerm av/på** – trykk for å slå av eller på skjermen.

**MERK:** Knappene for Windows Mobility Center, Dell Support Center og skjerm av/på virker bare på datamaskiner som kjører Windows operativsystem.

---

## Styreplatebevegelser

 **MERK:** Enkelte av styreplatebevegelsene kan være deaktivert som standard.

For å endre innstillingene for styreplatebevegelsene klikker du **Start**  → **Kontrollpanel** → **Maskinvare og lyd** → **Enheter og skrivere** → **Mus**.

## Rulling

Rull gjennom innhold. Rullefunksjonen omfatter:

**Rull loddrett automatisk** – rull opp og ned i det aktive vinduet.

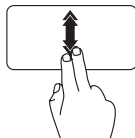

Beveg to fingre raskt opp eller ned for å aktivere automatisk loddrett rulling.

Trykk på styreplaten for stoppe den automatiske rulling.

**Rull vannrett automatisk** – rull til høyre eller venstre i det aktive vinduet.

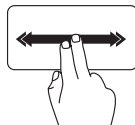

Beveg to fingre raskt til høyre eller venstre for aktivere automatisk vannrett rulling.

Trykk på styreplaten for stoppe den automatiske rulling.

## Zoom

Øk eller reduser størrelsen på skjerminnholdet. Zoom-funksjonen omfatter:

**Kniping** – zoom inn eller ut ved å bevege to fingre fra hverandre eller mot hverandre på styreplaten.

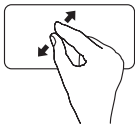

Zoom inn:

Beveg to fingre fra hverandre for å forstørre visningen av det aktive vinduet.

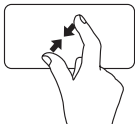

Zoom ut:

Beveg to fingre mot hverandre for å redusere visningen av det aktive vinduet.

## Knipsing

Snu innholdet forover eller bakover alt etter retningen på knipset.

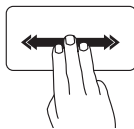

Beveg tre fingre raskt i ønsket retning for å snu innholdet i det aktive vinduet.

## Multimediekontrolltaster

Multimediekontrolltastene befinner seg på funksjonstrastraden på tastaturet. Trykk på ønsket tast for å bruke multimediekontrollene. Du kan konfigurere multimediekontrolltastene på tastaturet ved bruk av systemverktøyet **System Setup** (BIOS) eller **Windows Mobility Center** (mobilitetssenter).

### System Setup (systemoppsett)

1. Trykk <F2> under POST (Power On Self Test) for å gå inn i systemoppsettet (BIOS).
2. Under **Function Key Behavior** (funksjonstastatferd) velger du **Multimedia Key First** (multimedietast først) eller **Function Key First** (funksjonstast først).

**Function Key First** — dette er standardvalget. Trykk på en funksjonstast for å utføre den tilknyttede handlingen. For multimediehandlinger trykker du på <Fn> + ønsket multimedietast.

**Multimedia Key First** — trykk på en multimedietast for å utføre den tilknyttede multimediehandlingen. For en funksjon, trykk på <Fn> + ønsket funksjonstast.

 **MERK:** Alternativet **Multimedia Key First** (multimedietast først) er kun aktivt i operativsystemet.

### Windows Mobility Center

1. Trykk på tastene <Windows><X> eller på knappen for Windows Mobility Center button  (mobilitetssenter) to launch Windows Mobility Center.
2. Under **Function Key Row** (funksjonstrastrad) velger du **Function Key** (funksjonstast) eller **Multimedia Key** (multimedietast).





---

 Spill forrige spor eller kapittel

---

 Spill eller pause

---

 Spill neste spor eller kapittel

---

---

 Reduser volumet

---

 Øk volumet

---

 Demp lyden

---

## Bruke den optiske stasjonen

 **FORHOLDSREGEL:** Trykk ikke ned på skuffen til den optiske stasjonen når du åpner eller lukker den. La skuffen være lukket når du ikke bruker stasjonen.

 **FORHOLDSREGEL:** Datamaskinen må ikke flyttes mens du spiller eller tar opp plater.

Den optiske stasjonen spiller eller tar opp CD-er og DVD-er. Påse at etiketten eller påskriften er vendt oppover når plater legges i den optiske stasjonsskuffen.

Legge en plate i den optiske stasjonen:

1. Trykk på utløsningsknappen på den optiske stasjonen.
2. Trekk ut skuffen.
3. Legg platen med etikettsiden vendt oppover i stasjonsskuffen og trykk platen på plass på spindelen.
4. Skyv skuffen tilbake i stasjonen.

## Bruke nødutløsningshullet

Hvis ikke skuffen til den optiske stasjonen løser seg ut når du trykker på utløsningsknappen, kan du bruke nødutløsningshullet til å åpne stasjonsskuffen. Åpne stasjonsskuffen ved hjelp av nødutløsningshullet:

1. Slå av datamaskinen.
2. Stikk en liten pinne eller en utbrettet binders inn i nødutløsningshullet og trykk helt til stasjonsskuffen åpner seg.

## Bruke en bærbar Inspiron

- 1 plate
- 2 spindel
- 3 skuffe i optisk stasjon
- 4 nødutløsningshull
- 5 utløsningsknapp for optisk stasjon

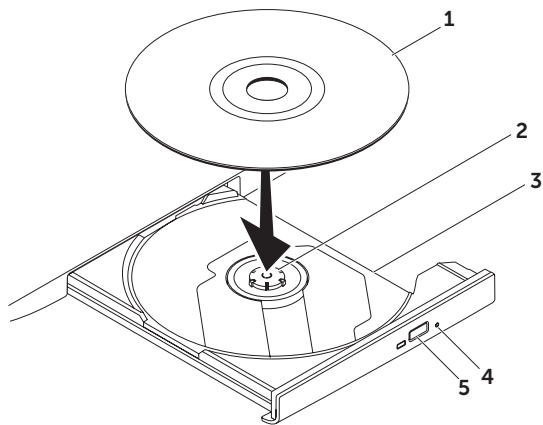

## Skjermfunksjoner

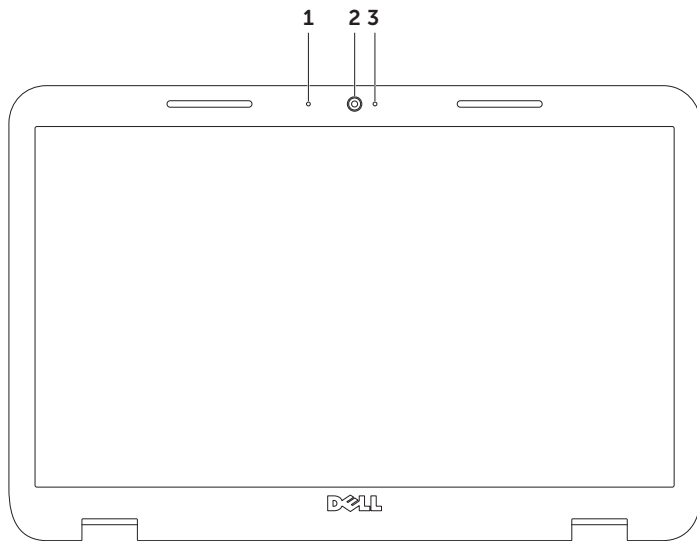

- 
- 1 Mikrofon** – for kvalitetslyd på videoopptak.
  - 2 Kamera** – innebygd kamera for videobilder, konferansesamtaler og nettpat.
  - 3 Kameraindikatorlampe** – angir om kamera er av eller på. Et hvitt lys angir kameraaktivitet.
-

## Ta av og sette på igjen toppdekselet (ekstrautstyr)

 **ADVARSEL:** Før du utfører noen av prosedyrene i denne delen, må du følge sikkerhetsanvisningene vedlagt datamaskinen.

 **ADVARSEL:** Før du tar av toppdekselet må du slå av datamaskinen og trekke ut eksterne kabler (herunder strømadapteren).

Ta av toppdekselet:

1. Slå av datamaskinen og lukk skjermen.
2. Hold utløsningsknappen til toppdekselet inne, og skyv deretter toppdekselet.

 **MERK:** Du kan kjøpe ekstra erstatningsdeksler på **dell.com**.

- 1 baksiden av datamaskinen
- 2 toppdeksel
- 3 utløsningsknapp for toppdeksel

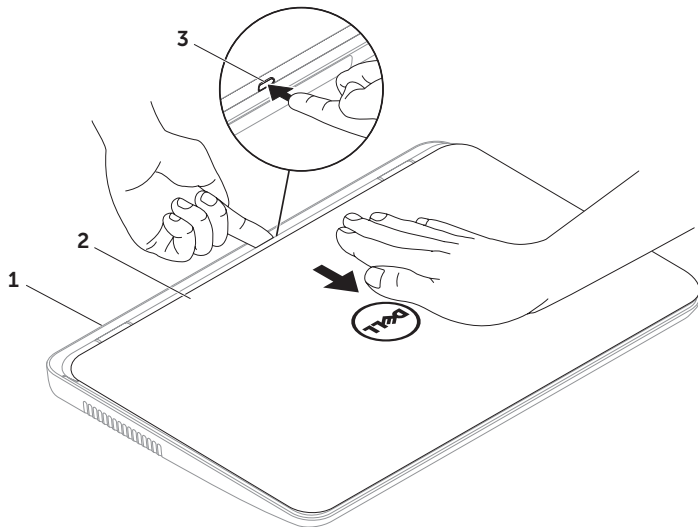

## Bruke en bærbar Inspiron

Sett på igjen toppdekselet:



 **MERK:** Påse at Dell-logoen er vendt mot baksiden av datamaskinen når du setter på igjen toppdekselet.

1. Innrett toppdekselet med baksiden av skjermen.
2. Skyv toppdekselet helt til det klikker på plass. Påse at det ikke er noen mellomrom mellom toppdekselet og skjermens bakdeksel.

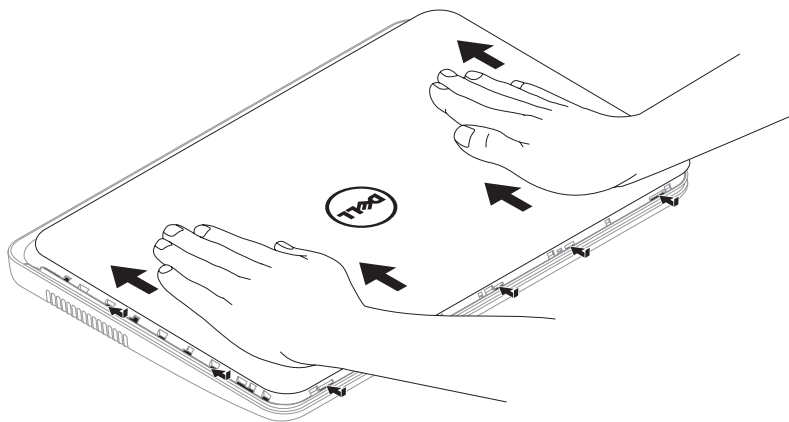



## Ta ut og skifte batteriet

-  **ADVARSEL:** Før du utfører noen av prosedyrene i denne delen, må du følge sikkerhetsanvisningene vedlagt datamaskinen.
-  **ADVARSEL:** Bruk av et inkompatibelt batteri kan øke risikoen for brann eller eksplosjon. Denne datamaskinen bør kun bruke batteri kjøpt fra Dell. Bruk ikke batterier fra andre datamaskiner.
-  **ADVARSEL:** Før du tar ut batteriet, slå av datamaskinen og trekk ut eksterne kabler (herunder vekselstrømadapteren).

Slik tar du ut batteriet:

1. Slå av datamaskinen og snu den.
2. Skyv batteriutløsningslåsen og låseutløseren til ulåste posisjoner.
3. Skyv og løft batteriet ut av batterirommet.

Sette tilbake batteriet:

1. Skyv batteriet inn i batterirommet helt til det klikker på plass.
2. Skyv batterilåsen til lukket posisjon.

## Bruke en bærbar Inspiron

- 1 låseutløser
- 2 batteri
- 3 batteriutløsningslås

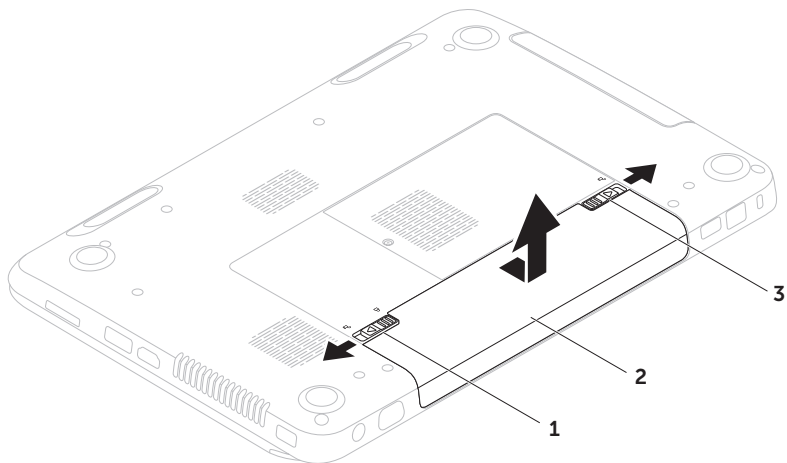

## Programvarefunksjoner

### FastAccess ansiktsgjenkjenning

Datamaskinen har muligens installert FastAccess ansiktsgjenkjenning. Denne funksjonen bidrar til å gjøre Dell-datamaskinen sikrere ved at den lærer seg de unike ansiktstrekkene dine og bruker dem til å verifisere identiteten din slik at innloggingsopplysningene dine kan angis automatisk inn når du vanligvis ville ha lagt dem inn selv (f.eks. ved innlogging på en Windows-konto eller på sikre nettsteder. For mer informasjon, klikk **Start**  → **Alle programmer** → **FastAccess**.

### Produktivitet og kommunikasjon

Du kan bruke datamaskinen til å lage presentasjoner, brosjyrer, kort, flygeblader og regneark. Du kan også redigere og vise fotografier og bilder. Se på innkjøpsordren hvilke programmer som er installert på datamaskinen.

Etter at du er koblet til Internett, kan du gå til nettsteder, konfigurere en e-postkonto, laste og ned filer.

### Underholdning og multimedia

Du kan bruke datamaskinen til å se videoer, spille spill, lage dine egne CD-er/DVD-er, høre på musikk og Internett-radiostasjoner.

Du kan laste ned eller kopiere bilder og videofiler fra bærbare enheter, f.eks. digitale kamera og mobiltelefoner. Ekstra programvare gjør deg i stand til å organisere og lage musikk- og videofiler som kan spilles inn på plate, lagres på bærbare produkter som f.eks. MP3-spillere og håndholdte enheter, eller avspilles og vises direkte på tilkoblede TV-er, projektorer og stereoanlegg.

## Dell DataSafe Online Backup (elektronisk sikkerhetskopiering)

 **MERK:** Dell DataSafe Online støttes kun på Windows operativsystemer.

 **MERK:** Bredbåndsforbindelse anbefales for rask opplastings-/nedlastingshastighet.

Dell DataSafe Online er en automatisk sikkerhetskopierings- og gjenopprettingstjeneste som beskytter data og andre viktige filer fra katastrofale hendelser som tyveri, brann eller naturkatastrofer. Du får tilgang til tjenesten på datamaskinen ved bruk av en-passordbeskyttet konto.

For mer informasjon, gå til **DellDataSafe.com**.

Planlegge sikkerhetskopiering:

1. Dobbeltklikk på ikonet  for Dell DataSafe Online i meldingsområdet på skrivebordet.
2. Følg anvisningene på skjermen.

# Dell Stage

Programvaren Dell Stage som er installert på datamaskinen gir deg tilgang til de mest brukte medieprogrammene dine.

For å starte opp Dell Stage, klikk **Start**  → **Alle programmer** → **Dell Stage** → **Dell Stage**.

 **MERK:** Enkelte av programmene i Dell Stage kan også startes fra menyen **Alle programmer**.

Du kan tilpasse Dell Stage på følgende måte:

- Omarranger en programsnarvei – velg og hold programsnarveien helt til den blinker, og dra den deretter til ønsket sted på Dell Stage.
- Minimer – dra Dell Stage-vinduet til nedre del av skjermen.
- Tilpass – velg innstillingsikonet og velg deretter ønsket alternativ.

Følgende programmer er tilgjengelige på Dell Stage:

-  **MERK:** Enkelte av programmene er muligens ikke tilgjengelige, avhengig av hva du bestilte da du kjøpte datamaskinen.
- MUSIKK – spill musikk eller bla gjennom musikkfiler etter album, artist eller sangtittel. Du kan også lytte på radiostasjoner fra hele verden. Med Napster (ekstrautstyr) kan du laste ned sanger når du er koblet til Internett.
- YOUPAINT – tegn og rediger bilder.
- DOKUMENTER – rask tilgang til mappen Dokumenter på datamaskinen.

- FOTO — vis, organiser og rediger bildene dine. Du kan opprette bildevisninger og samlinger av bildene dine og laste dem opp på **Facebook** eller **Flickr** når du er koblet til Internett.
- DELL WEB — forhåndsvisning av opp til fire favorittnettsider. Klikk på forhåndsvisningssiden for å åpne den i nettleseren.
- VIDEO — vis videoer. Med programmet CinemaNow (ekstrautstyr) kan du kjøpe eller leie filmer og TV-serier når du er koblet til Internett.
- SNARVEIER — rask tilgang til ofte brukte programmer.
- STICKYNOTES — oppretter notater eller påminnelser. Disse notatene vises på oppslagstavlen neste gang du åpner STICKYNOTES. Du kan også lagre notater på skrivebordet.
- Web Tile — forhåndsvisning av opp til fire favorittnettsider. Her kan du legge til, redigere eller slett forhåndsvisninger av nettsider. Klikk på forhåndsvisningssiden for å åpne den i nettleseren. Du kan også opprette flere Web Tiles via Apps-galleriet.

# Løse problemer

Dette kapittelet inneholder feilsøkinginformasjon for datamaskinen. Hvis ikke følgende rettleddninger løser problemet ditt, se "Bruke støtteverktøy" på side 62 eller "Kontakte Dell" på side 82.



**ADVARSEL: Kun faglært personell kan ta av datamaskindekselet. Seservicehåndboken på [support.dell.com/manuals](http://support.dell.com/manuals) for avanserte serviceanvisninger.**

## Pipekoder

Datamaskinen kan avgi en serie med signaler under oppstart hvis det oppstår feil eller problemer. Denne serien med signaler, kalt signalkoder, identifiserer et problem. Hvis dette skjer, skriv ned feilkoden og kontakt Dell (se "Kontakte Dell" på side 82).



**MERK:** For å bytte ut deler, se *servicehåndboken* på [support.dell.com](http://support.dell.com).

Pipekode	Mulig problem
Ett	Mulig hovedkortfeil — feil i BIOS ROM-kontrollsum
To	Finner ikke RAM <b>MERK:</b> Hvis du har installert eller byttet ut minnemodulen, må du kontrollere at den er riktig satt inn.
Tre	Mulig hovedkortfeil — feil i brikkesett
Fire	Lese-/skrivefeil i RAM
Fem	Feil i sanntidsklokke
Seks	Videokort- eller brikkefeil
Sju	Prosesorfeil
Åtte	ÅtteSkjermfeil



# Nettverksproblemer

## Trådløse tilkoblinger

**Hvis du mister den trådløse nettverkskoblingen** — Den trådløse ruterer er frakoblet eller trådløst er deaktivert på datamaskinen.

- Kontroller at den trådløse ruterer er slått på og koblet til datakilden (kabelmodem eller nettverkshub).
- Kontroller at trådløst er aktivert på datamaskinen (se "Aktivere eller deaktivere trådløst (ekstrautstyr)" på side 14).
- Etabler tilkoblingen til den trådløse ruterer på nytt (se "Konfigurere en trådløs tilkobling" på side 18).
- Støy kan blokkere eller forstyrre den trådløse tilkoblingen. Prøv å flytte datamaskinen nærmere den trådløse ruterer.

## Kablede tilkoblinger

**Hvis du mister den kablede nettverkskoblingen** — Kabelen er løs eller skadet.

Kontroller at nettverkskabelen er satt inn og at den ikke er skadet.

## Strømproblemer

**Hvis strømlampen er av** — Datamaskinen er slått av, er i dvalemodus eller mottar ikke strøm.

- Trykk på av/på-knappen. Datamaskinen går tilbake til vanlig drift hvis den er slått av eller i dvalemodus.
- Sett adapterkabelen inn igjen både i strømkontakten på datamaskinen, i adapteren og i stikkontakten.
- Hvis adapterkabelen er koblet til et grenuttak, må du kontrollere at grenuttaket er koblet til en elektrisk stikkontakt og at det er slått på. Forsøk også å koble til strøm uten å benytte spenningsvern, forgrenere og skjøteledninger for å kontrollere om maskinen lar seg slå på.
- Kontroller at den elektriske stikkontakten er strømførende ved å teste den med for eksempel en lampe.

- Kontroller kabeltilkoblingene til nettstrømadapteren. Hvis det er en lampe på nettstrømsadapteren, må du kontrollere at den lyser.

- Hvis problemet vedvarer, kan du kontakte Dell (se "Kontakte Dell" på side 82).

**Hvis strømlampen lyser hvitt og datamaskinen ikke reagerer** — Skjermen er muligens ikke tilkoblet eller slått på.

- Hold inne av- og påknappen helt til datamaskinen slår seg av, og slå den deretter på igjen.
- Hvis problemet vedvarer, kan du kontakte Dell (se "Kontakte Dell" på side 82).

**Hvis strømlampen blinker hvitt —**

Datamaskinen er i ventemodus og skjermen svarer muligens ikke.

- Trykk en tast på tastaturet, beveg den tilkoblede musen eller en finger på styreplaten eller trykk på av- og påknappen for å fortsette med normal bruk.
- Hvis ikke skjermen svarer, trykk og hold inne av- og påknappen helt til datamaskinen slår seg av, og slå den deretter på igjen.
- Hvis problemet vedvarer, kan du kontakte Dell (se "Kontakte Dell" på side 82).

**Hvis det oppstår forstyrrelser som hindrer mottak på datamaskinen —**

et uønsket signal skaper forstyrrelse ved å avbryte eller blokkere andre signaler. Noen mulige årsaker til forstyrrelse kan være:

- Skjøteledninger for strøm, tastatur og mus.
- For mange enheter koblet til et grenuttak.
- Flere grenuttak er koblet til den samme elektriske stikkkontakten.

## Minneproblemer

Hvis du får melding om utilstrekkelig minne —

- lagre og lukk alle åpne filer og gå ut av alle åpne programmer du ikke bruker for å se om det løser problemet.
- Se dokumentasjonen for programmet vedrørende minimumskrav til minne. Om nødvendig kan du installere ekstra minne (se *servicehåndboken* på [support.dell.com/manuals](http://support.dell.com/manuals)).
- Sett inn igjen minnemodulen(e) i kontakten(e) (se *servicehåndboken* på [support.dell.com/manuals](http://support.dell.com/manuals)).
- Hvis problemet vedvarer, kan du kontakte Dell (se "Kontakte Dell" på side 82).

Hvis du har andre minneproblemer —

- Kjør Dell Diagnostics (se "Dell Diagnostics" på side 64).
- Hvis problemet vedvarer, kan du kontakte Dell (se "Kontakte Dell" på side 82).

## Fastlåsnings- og programvareproblemer

Hvis ikke datamaskinen starter opp —

Kontroller at adapterkabelen er satt helt inn i datamaskinen og istikkkontakten.

Hvis et problem ikke lenger reagerer —

Avslutt programmet:

1. Trykk <Ctrl><Shift><Esc> samtidig.
2. Klikk **Programmer**.
3. Klikk programmet som ikke lenger svarer.
4. Klikk **Avslutt oppgave**.

Hvis et program låser seg fast gjentatte

**ganger** — Les gjennom dokumentasjonen til programvaren. Avinstaller og installer deretter programmet på nytt om nødvendig.



**MERK:** Programvare omfatter vanligvis installasjonsanvisninger i dokumentasjonen eller på CD-en.

Hvis datamaskinen slutter å reagere eller et blått skjermbilde vises —

 **FORHOLDSREGEL: Du kan miste data hvis du ikke kan slå av operativsystemet.**

Hvis du ikke får respons når du trykker på en tast på tastaturet eller beveger den tilkoblede musen eller en finger på styreplaten, trykker og holder du av- og påknappen inne i minst 8 til 10 sekunder (til datamaskinen slås av), og starter deretter datamaskinen på nytt.

Hvis er program er laget for en tidligere versjon av Microsoft Windows operativsystem —

Kjør Program Compatibility Wizard (veiviser for programkompatibilitet). Program Compatibility Wizard (veiviser for programkompatibilitet) konfigurerer et program slik at det kjører i et miljø som ligner en tidligere versjon av.

Kjøre Program Compatibility Wizard:

1. Klikk **Start**  → **Kontrollpanel** → **Programmer** → **Kjør programmer laget for tidligere versjoner av Windows**.
2. Klikk **Neste** i velkomstskjermbildet.
3. Følg anvisningene på skjermen.

### Hvis du har andre programvareproblemer —

- Sikkerhetskopier filene øyeblikkelig.
- Kjør et virusprogram for å kontrollere harddisken eller CD-ene.
- Lagre og lukk eventuelle åpne filer eller programmer, og slå av datamaskinen via **Start** -menyen.
- Les gjennom dokumentasjonen til programvaren eller kontakt produsenten av programmet for mer informasjon om feilsøking:
  - Kontroller at operativsystemet er kompatibelt med operativsystemet på datamaskinen.
  - Kontroller at datamaskinen oppfyller minstekravene til maskinvare som er nødvendige for å kunne kjøre programvaren. Du finner informasjon i dokumentasjonen for programvaren.
  - Kontroller at programmet er riktig installert og konfigurert.
  - Kontroller at det ikke er konflikt mellom enhetsdriverne og programmet.
  - Avinstaller og installer deretter programmet på nytt om nødvendig.
  - Skriv ned eventuelle feilmeldinger som vises slik at problemløsingen blir lettere når du kontakter Dell.



# Bruke støtteverktøy

## Dell Support Center (kundestøttesenter)

All støtten du trenger – på ett praktisk sted.

**Dell Support Center** gir deg systemmeldinger, tilbud om ytelsesforbedring, systeminformasjon og lenker til andre verktøy og diagnosetjenester fra Dell.

For å åpne programmet trykker du på Dell Support Center-knappen  på tastaturet eller klikker **Start**  → **Alle programmer** → **Dell** → **Dell Support Center** → **Launch Dell Support Center**.

Hjemmesiden til **Dell Support Center** viser datamaskinens modellnummer, servicemerke, ekspresservicekode og garantistatus, samt meldinger om forbedring av datamaskinens ytelse.

Denne hjemmesiden inneholder også koblinger til:

**PC Checkup** – kjør maskinvarediagnoser, se hvilke programmer som tar mest minne på harddisken og hold rede på endringene som gjøres på datamaskinen hver dag.

**PC Checkup Utilities (verktøy for PC-sjekk)**

- **Drive Space Manager (behandling av stasjonsplass)** – kontroller harddisken ved bruk av en visuell representasjon av hvor mye plass hver filtype tar.
- **Performance and Configuration History (ytelse og konfigurasjonshistorikk)** – overvåk systemhendelser og endringer over tid. Dette verktøyet viser alle harddiskskanninger, tester, systemendringer, kritiske hendelser og gjenopprettingspunkter på den dagen de oppsto.



**Detailed System Information (detaljert systeminformasjon)** — vis detaljert informasjon om maskinvare- og operativsystemkonfigurasjoner, kopier av servicekontrakter, garantiinformasjon og tilbud om garantifornyelse.

**Get Help (få hjelp)** — vis alternativer for Dells tekniske støtte, kundestøtte, veivisere og leksjoner, elektroniske verktøy, eierhåndbok, garantiinformasjon, vanlige spørsmål osv.

**Backup and Recovery (sikkerhetskopiering og gjenoppretting)** — opprett gjenoppretingsmedier, start ogjenoppretingsverktøy og elektronisk sikkerhetskopiering av filer.

**System Performance Improvement Offers (tilbud om økt systemytelse)** — anskaff programvare- og maskinvareløsninger som øker systemytelsen.

For mer informasjon om **Dell Support Center** og for å laste ned og installere tilgjengelige systemverktøy, gå til **DellSupportCenter.com**.

## My Dell Downloads

 **MERK:** My Dell Downloads (mine Dell-nedlastinger) er kanskje ikke tilgjengelig i alle regioner.

Enkelte av programmene som er forhåndsinstallert på Dell-datamaskinen inkluderer ikke sikkerhetskopi-CD eller -DVD. Denne programvaren er tilgjengelig på nettstedet My Dell Downloads. Fra dette nettstedet kan du laste ned tilgjengelig programvare for å installere på nytt eller opprette dine egne sikkerhetskopier.

Registrere deg og bruke My Dell Downloads:

1. Gå til **downloadstore.dell.com/media**.
2. Følg anvisningene på skjermen for å registrere deg og laste ned programvaren.
3. Installer programvaren på nytt eller opprett en sikkerhetskopi for fremtidig bruk.

### Feilsøking av maskinvare

Hvis en enhet ikke registreres under konfigurering av operativsystemet eller registreres, men blir feilkonfigurert, kan du bruke **Hardware Troubleshooter** (feilsøking av programvare) til å løse inkompatibilitetsproblemet

Slik startes feilsøkingrutinen for maskinvare:

1. Klikk **Start**  → **Hjelp og støtte**.
2. Tast inn `hardware troubleshooter` (feilsøking av maskinvare) i søkefeltet og trykk `<Enter>` for å starte søket.
3. Velg det alternativet som best beskriver det aktuelle problemet i søkeresultatene, og følg resten av trinnene i feilsøkingrutinen.

### Dell Diagnostics

Hvis du får problemer med datamaskinen, må du utføre testene beskrevet i "Fastlåsings- og programvareproblemer" på side 58 og kjøre Dell Diagnostics før du kontakter Dell for å få teknisk assistanse.

Kontroller at enheten du vil teste vises i systemoppsettet og er aktiv. For å gå inn i systemoppsettet (BIOS), må du slå på datamaskinen (eller starte den på nytt) og trykke `<F2>` når Dell-logoen vises.

### Starte Dell Diagnostics

Når du kjører Dell Diagnostics, starter datamaskinen systemkontrollen ePSA (Enhanced Pre-boot System Assessment). ePSA inneholder en rekke diagnostester for enheter som f.eks. hovedkort, tastatur, skjerm, minne, harddisk osv.

1. Slå på datamaskinen (på nytt).
2. Når Dell-logoen vises, trykker du umiddelbart på `<F12>`.

 **MERK:** Hvis du venter for lenge og logoen til operativsystemet vises, fortsetter du å vente til Microsoft Windows-skrivebordet vises. Slå deretter av datamaskinen og prøv på nytt.

3. Velg **Diagnostics** fra oppstartsmenyen og trykk <Enter>.

Svar på spørsmålene som vises under denne kontrollen.

- Dersom det oppdages feil, stopper maskinen og piper. For å stoppe kontrollen og starte datamaskinen på nytt, trykker du <n>, for å fortsette til den neste testen, trykker du <y>, for å teste komponenten som ikke fungerer på nytt, trykker du <r>.
- Hvis det oppdages feil under systemkontrollen (Enhanced Pre-boot System Assessment), må du skrive ned feilkoden(e) og kontakte Dell (for mer informasjon, se "Kontakte Dell" på side 82).

Hvis systemkontrollen (ePSA) fullføres får du meldingen "Do you want to run the remaining memory tests? (Vil du kjøre gjenværende tester?) This will take about 30 minutes or more. (Dette tar cirka 30 minutter eller mer.) Do you want to continue? (Vil du fortsette?) (Recommended) (anbefales)."

Hvis du har minneproblemer, trykker du <y>. Hvis ikke, trykker du <n>. Følgende melding vises: "Enhanced Pre-boot System Assessment Complete". (Systemkontroll fullført.)

Klikk <Exit> for å starte datamaskinen på nytt.

# Gjenopprette operativsystemet

Du kan gjenopprette operativsystemet på datamaskinen ved hjelp av ett av følgende alternativer:

**△ FORHOLDSREGEL: Bruk av Dell Factory Image Restore (gjenoppretting av fabrikkbilde) eller *operativsystemplaten* til å gjenopprette operativsystemet sletter alle datafilene på datamaskinen permanent. Sikkerhetskopier om mulig datafilene før du bruker disse alternativene.**

Alternativ	Bruk
Systemgjenoppretting	som første løsning
Dell DataSafe Local Backup (lokal sikkerhetskopiering)	når systemgjenoppretting ikke løser problemet
Systemgjenoppretingsmedia	når operativsystemsvikt forhindrer bruken av systemgjenoppretting og Dell DataSafe Local Backup når du installerer Dell-fabrikkbildet på en nyinstallert harddisk
Dell Factory Image Restore (gjenoppretting av fabrikkbilde)	til å sette datamaskinen tilbake til den driftstilstanden den var i da du mottok datamaskinen.
<i>Operativsystemplaten</i>	for å kun installere operativsystemet på nytt

**✍ MERK:** *Operativsystemplaten* er muligens ikke vedlagt datamaskinen.

## Systemgjenoppretting

Microsoft Windows-operativsystemene omfatter et alternativ for Systemgjenoppretting, som gir mulighet til å tilbakestille datamaskinen til en tidligere driftstilstand (uten at det innvirker på datafiler) hvis endringer med maskinvaren, programvaren eller andre systeminnstillinger blir slettet fra datamaskinen under en uønsket driftstilstand. Eventuelle endringer som Systemgjenoppretting gjør med datamaskinen, er fullt reversible.

 **FORHOLDSREGEL: Foreta regelmessig sikkerhetskopiering av datafilene. Systemgjenoppretting overvåker eller gjenoppretter ikke datafilene.**

## Starte Systemgjenoppretting

1. Klikk **Start** .
2. Skriv inn `System Restore` (systemgjenoppretting) i søkeboksen og trykk <Enter>.

 **MERK:**Vinduet **Brukerkontroll** kan vises. Hvis du er en administrator på datamaskinen, klikker du **Fortsett**. Er du ikke det, tar du kontakt med administratoren for å fortsette ønsket handling.

3. Klikk **Neste** og følg anvisningene på skjermen.

Dersom funksjonen Systemgjenoppretting ikke løste problemet, kan du angre den siste systemgjenopprettingen.

### Angrer den siste systemgjenopprettingen

 **MERK:** Lagre og lukk alle åpne filer og avslutt eventuelle åpne programmer før du angrer den siste systemgjenopprettingen. Du må ikke endre, åpne eller slette eventuelle filer eller programmer før systemgjenopprettingen er fullført.

1. Klikk **Start** .
2. Skriv inn `System Restore` (systemgjenoppretting) i søkeboxen og trykk <Enter>.
3. Klikk **Undo my last restoration** (angre min siste gjenoppretting) og klikk **Neste**.

### Dell DataSafe Local Backup (lokal sikkerhetskopiering)

- △ **FORHOLDSREGEL:** Bruk av Dell DataSafe Local Backup til gjenoppretting sletter all data på harddisken permanent og fjerner alle programmer eller drivere som er installert etter at du mottok datamaskinen. Ta sikkerhetskopier av programmer du må installere på datamaskinen før du bruker Dell DataSafe Local Backup. Bruk bare Dell DataSafe Local Backup hvis systemgjenopprettingen ikke løste problemet med operativsystemet.
- △ **FORHOLDSREGEL:** Selv om Dell Datasafe Local Backup er laget slik at du beholder datafilene på datamaskinen, anbefales det likevel av du sikkerhetskopierer dem før du bruker Dell DataSafe Local Backup.

-  **MERK:** Dell DataSafe Local Backup er kanskje ikke tilgjengelig i alle regioner.
-  **MERK:** Hvis ikke Dell DataSafe Local Backup er tilgjengelig på datamaskinen din, kan du bruke Dell Factory Image Restore (se "Dell Factory Image Restore (gjenoppretting av fabrikkbilde)" på side 72) for å gjenopprette operativsystemet.

Du kan bruke Dell DataSafe Local Backup til å gjenopprette harddisken til den driftstilstanden den var i da du kjøpte datamaskinen, uten av datafiler blir slettet.

Med Dell DataSafe Local Backup kan du:

- Sikkerhetskopiere og gjenopprette datamaskinen til en tidligere driftstilstand
- Opprette systemgjenoppretingsmedier

### Dell DataSafe Local Backup Basic (grunnleggende versjon)

Gjenopprette Dell-fabrikkinstallerte programmer uten at datafilene slettes:

1. Slå av datamaskinen.
2. Koble fra alle enheter (USB-stasjon, skriver osv.) som er tilkoblet datamaskinen og fjern eventuell nylig tillagt maskinvare.

 **MERK:** Du må ikke koble fra strømadapteren.

3. Slå på datamaskinen.
4. Når Dell-logoen vises, trykker du <F8> flere ganger for å gå til vinduet **Advanced Boot Options** (avanserte oppstartsalternativer).

 **MERK:** Hvis du venter for lenge og logoen til operativsystemet vises, fortsetter du å vente til Microsoft Windows-skrivebordet vises. Slå av maskinen og prøv på nytt.

5. Velg **Repair Your Computer** (reparer datamaskinen).

6. Velg **Dell DataSafe Restore and Emergency Backup** fra menyen **System Recovery Options** (alternativer for systemgjenoppretting) og følg anvisningene på skjermen.

 **MERK:** Gjenopprettingen kan ta en time eller mer, avhengig av størrelsen på dataene som skal gjenopprettes.

 **MERK:** For mer informasjon, se kunnskapsdatabaseartikkel 353560 på [support.dell.com](https://support.dell.com).

## Oppgradere til Dell DataSafe Local Backup Professional (profesjonell versjon)

 **MERK:** Dell DataSafe Local Backup Professional kan være installert på datamaskinen hvis du bestilte det da du kjøpte datamaskinen.

Dell DataSafe Local Backup Professional inneholder ekstrarfunksjoner som gjør at du kan:

- Sikkerhetskopiere og gjenopprette datamaskinen basert på filtyper
- Sikkerhetskopiere filer til en lokal lagringsenhet
- Tidfeste automatiske sikkerhetskopieringer

Oppgradere til Dell DataSafe Local Backup Professional:

1. Dobbelklikk på ikonet  for Dell DataSafe Local Backup i meldingsområdet på skrivebordet.
2. Klikk **UPGRADE NOW!** (oppgrader nå).
3. Følg anvisningene på skjermen.



## Systemgjenopprettingsmedier

 **FORHOLDSREGEL: Selv om systemgjenopprettingsmedier er laget slik at du beholder datafilene på datamaskinen, anbefales det likevel av du sikkerhetskopierer dem før du bruker systemgjenopprettingsmediene.**

Du kan bruke systemgjenopprettingsmediene du laget i Dell DataSafe Local Backup til å sette harddisken tilbake til den driftstilstanden den var i da du kjøpte datamaskinen uten at datafilene blir slettet.

Bruk systemgjenopprettingsmediene i følgende tilfeller:

- Operativsystemsvikt som forhindrer bruk av gjenopprettingsalternativene som er installert på datamaskinen.
- Harddiskfeil som forhindrer at data kan gjenopprettes.

Gjenopprette Dell-fabrikkinstallert programmer på datamaskinen ved bruk av systemgjenoppretting:

1. Sett inn systemgjenopprettingsplaten eller USB-enheten og start datamaskinen på nytt.
2. Når DELL-logoen vises, trykker du umiddelbart på <F12>.

 **MERK:** Hvis du venter for lenge og logoen til operativsystemet vises, fortsetter du å vente til Microsoft Windows-skrivebordet vises. Slå av maskinen og prøv på nytt.

3. Velg ønsket oppstarts-enhet fra listen og trykk <Enter>.
4. Følg anvisningene på skjermen.

## Dell Factory Image Restore (gjenoppretting av fabrikkbilde)

 **FORHOLDSREGEL:** Bruk av Dell Factory Image Restore til gjenoppretting av operativsystemet sletter all data på harddisken permanent og fjerner alle programmer eller drivere som er installert etter at du mottok datamaskinen. Sikkerhetskopier all data før du bruker dette alternativet hvis det er mulig. Bruk bare Dell Factory Image Restore hvis Systemgjenoppretting ikke løste problemet med operativsystemet.

 **MERK:** Dell Factory Image Restore er ikke tilgjengelig i alle land eller på alle datamaskiner.

 **MERK:** Hvis ikke Dell Factory Image Restore er tilgjengelig på datamaskinen din, kan du bruke Dell DataSafe Local Backup (se "Dell DataSafe Local Backup (lokal sikkerhetskopiering)" på side 68) for å gjenopprette operativsystemet.

Bruk bare Dell Factory Image Restore som siste utvei for å gjenopprette operativsystemet. Dette alternativet gjenoppretter harddisken til den driftstilstanden den var i da du kjøpte datamaskinen. Alle programmer eller filer som er lagt til siden du mottok datamaskinen—herunder datafiler—blir slettet permanent fra harddisken. Datafiler omfatter dokumenter, regneark, e-postmeldinger, digitale bilder, musikkfiler, osv. Hvis det er mulig, bør du sikkerhetskopiere alle data før du bruker Dell Factory Image Restore.

### Starte Dell Factory Image Restore

1. Slå på datamaskinen.
  2. Når Dell-logoen vises, trykker du <F8> flere ganger for å gå til vinduet **Advanced Boot Options** (avanserte oppstartsalternativer).
-  **MERK:** Hvis du venter for lenge og logoen til operativsystemet vises, fortsetter du å vente til Microsoft Windows-skrivebordet vises. Slå av maskinen og prøv på nytt.

3. Velg **Repair Your Computer** (reparer datamaskinen).  
**Vinduet System Recovery Options** (alternativer for systemgjenoppretting) vises.
4. Velg en tastaturlayout og klikk **Neste**.
5. Logg på som en lokal bruker for å få tilgang til alternativene for gjenoppretting. Skriv inn `administrator` i feltet Brukernavn for å få tilgang til kommandomeldingen, og klikk deretter **OK**.
6. Klikk **Dell Factory Image Restore**.  
Velkomstskjerm bildet for **Dell Factory Image Restore** vises.  
 **MERK:** Du må kanskje velge **Dell Factory Tools** og deretter **Dell Factory Image Restore**, men dette er avhengig av konfigurasjonen.
7. Klikk **Neste**.  
Skjerm bildet Confirm Data Deletion (Bekreft datasletting) vises.  
 **MERK:** Hvis du ikke vil gå videre med Dell Factory Image Restore, klikker du **Avbryt**.
8. Velg avmerkingsboksen for å bekrefte at du vil gå videre med reformateringen av harddisken og gjenoppretting av systemprogramvaren til fabrikkinnstillingene, og klikk **Neste**.  
Gjenopprettingsprosessen startes, og den kan ta minst fem minutter å gjennomføre. En melding vises når operativsystemet og fabrikkinstallerte programmer er gjenopprettet til fabrikktilstand.
9. Klikk **Fullfør** for å starte maskinen på nytt.

# Få hjelp

Hvis du støter på problemer med datamaskinen, kan du utføre følgende trinn for å diagnostisere og feilsøke problemet:

1. Se "Løse problemer" på side 54 for informasjon og prosedyrer som gjelder problemet datamaskinen har.
2. Se "Dell Diagnostics" på side 64 for prosedyrer for kjøring av diagnostester.
3. Fyll ut "Diagnosesjekkliste" på side 81.
4. Bruk Dells omfattende tilbud av elektroniske tjenester som er tilgjengelige på Dells nettsted for kundestøtte ([support.dell.com](http://support.dell.com)) for å få hjelp til fremgangsmåter for installasjon og feilsøking. Se "Elektroniske tjenester" på side 76.

5. Hvis de ovennevnte trinnene ikke har løst problemet, se "Før du ringer" på side 80.

 **MERK:** Ring Dell Support fra en telefon nær eller på datamaskinen, slik at støttepersonellet kan hjelpe til med nødvendige prosedyrer.

 **MERK:** Dells ekspresservicekode er muligens ikke tilgjengelig i alle land.

Oppgi ekspresservicekoden når du blir bedt om det gjennom Dells automatiske telefonsystem, for å dirigere samtalen direkte til aktuelt støttepersonell. Hvis du ikke har en ekspresservicekode, åpner du mappen **Dell-tilbehør**, dobbeltklikker ikonet for **ekspresservicekode** og følger anvisningene.

 **MERK:** Noen av følgende tjenester er ikke alltid tilgjengelige på alle steder utenfor det kontinentale USA. Ring nærmeste Dell-representant for informasjon om tilgjengelighet.

## Teknisk kundestøtte og-service

Dells kundestøttetjeneste er tilgjengelig for å svare på spørsmål angående Dell-maskinvare. Støttepersonellet vårt benytter databaserte diagnosetester for å gi raske og nøyaktige svar.

For å kontakte Dells kundestøtteservice, se "Før du ringer" på side 80 og finn deretter din lokale kontaktinformasjon, eller gå til **support.dell.com**.

## DellConnect

DellConnect er et enkelt elektronisk tilgangsverktøy som gir en medarbeider hos Dells service- og kundestøttetjeneste tilgang til datamaskinen din gjennom en bredbåndtilkobling for å diagnostisere problemet og reparere det under ditt overoppsyn. For mer informasjon, gå til **dell.com/DellConnect**.

## Elektroniske tjenester

På følgende nettsteder kan du få ytterligere informasjon om Dell-produkter og -tjenester:

- **dell.com**
- **dell.com/ap** (bare land i Asia/ Stillehavsområdene)
- **dell.com/jp** (bare for Japan)
- **euro.dell.com** (bare for Europa)
- **dell.com/la** (land i Latin-Amerika og Karibia)
- **dell.ca** (bare for Canada)

Du får tilgang til Dells nettsteder for kundestøtte på følgende nettsteder og e-postadresser:

### Nettsteder for Dells kundestøtte

- **support.dell.com**
- **support.jp.dell.com** (bare for Japan)
- **support.euro.dell.com** (bare for Europa)
- **supportapj.dell.com** (kun for Asia/ Stillehavsregionen)

### E-post til Dells kundestøtte adresser

- **mobile\_support@us.dell.com**
- **support@us.dell.com**
- **la-techsupport@dell.com** (bare land i Latin-Amerika og Karibia)
- **apsupport@dell.com** (bare land i Asia/ Stillehavsområdene)

### E-postadresser for Dell markedsføring og salg

- **apmarketing@dell.com** (bare land i Asia/ Stillehavsområdene)
- **sales\_canada@dell.com** (bare for Canada)

### Anonym filoverføringsprotokoll (FTP)

- **ftp.dell.com**

Logg inn som bruker: *anonymous*, og bruk e-postadressen din som passord.

## Automatisk ordrestatustjeneste

For å sjekke ordrestatus på produkter du har bestilt fra Dell, kan du gå til **support.dell.com**, eller du kan ringe den automatiske ordrestatustjenesten. En innspilling spør etter nødvendig informasjon for å finne og avgj rapport om bestillingen.

Hvis du støter på problemer med bestillingen, for eksempel manglende deler, feil deler eller feilaktig fakturering, tar du kontakt med Dell for kundeassistanse. Ha fakturaen eller følgeseddelen for hånden når du ringer.

For å finne ditt lokale Dell-telefonnummer, se "Kontakte Dell" på side 82.

## Produktinformasjon

Hvis du trenger informasjon om andre Dell-produkter eller hvis du vil legge inn en bestilling, kan du gå til Dells nettsted på **dell.com**. For å finne ditt lokale Dell-telefonnummer eller hvis du vil snakke med en salgsspesialist, se "Kontakte Dell" på side 82.

## Retur av produkter for reparasjon under garanti eller for kreditering

Gjør følgende for å klargjøre alle produkter som skal returneres for reparasjon eller kreditering:

 **MERK:** Før du returnerer produktet til Dell, må du sikkerhetskopiere alle data på harddisken(e) og på andre lagringsenheter i produktet. Fjern alle konfidensielle, eiendomsbeskyttede og personlige opplysninger, samt CD-er og mediekort. Dell er ikke ansvarlig for noen konfidensielle, eiendomsbeskyttede eller personlige opplysninger, tapte eller ødelagte data eller tap av eksterne medier som eventuelt fulgte med returen.

1. Ring Dell for å få et autorisasjonsnummer for returer, og skriv det klart og tydelig utenpå esken. For å finne ditt lokale telefonnummer, se "Kontakte Dell" på side 82.
2. Legg ved en kopi av fakturaen og et brev som beskriver årsaken til returen.
3. Inkluder en kopi av diagnosesjekklisten (se "Diagnosesjekkliste" på side 81), som beskriver testene du har kjørt og eventuelle feilmeldinger rapportert av Dell Diagnostics (se "Dell Diagnostics" på side 64).
4. Legg ved alt tilbehør som hører til produktet/produktene som returneres (adapterkabel, programvare, håndbøker osv.) hvis returen er for kreditering.



5. Pakk ned utstyret som skal returneres i originalemballasjen (eller tilsvarende).

 **MERK:** Du er ansvarlig for fraktutgiftene. Du er også ansvarlig for å forsikre ethvert produkt du returnerer, og påta deg risikoen for tap under transporten til Dell. Pakker kan ikke sendes som postoppkrav.

 **MERK:** Returvarer som ikke oppfyller alle kravene ovenfor, vil bli avvist hos Dells mottaksavdeling og returnert til kunden.

## Før du ringer

**MERK:** Ha ekspresservicekoden klar når du ringer. Denne koden hjelper Dells automatiske støttetelefonsystem å dirigere samtalen mer effektivt. Du kan også bli bedt om servicemerket.

### Finne servicemerket og ekspresservicekoden

Servicemerket og ekspresservicekoden finner du på en etikett under datamaskinen.

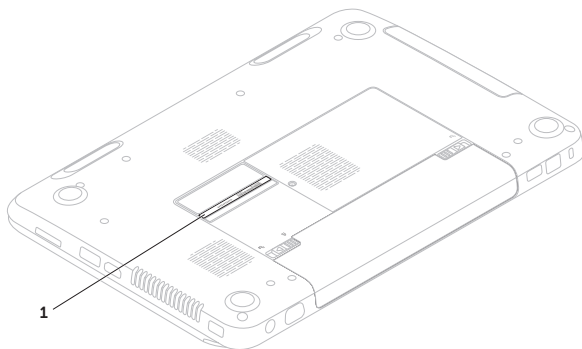

---

**1** Servicemerke og ekspresservicekode

---

Husk å fylle ut diagnosesjekklisten. Slå på datamaskinen hvis det er mulig, før du ringer til Dell for å få assistanse, og ring fra en telefon på eller nær datamaskinen. Du kan bli bedt om å skrive noen kommandoer på tastaturet, formidle detaljert informasjon under operasjoner eller prøve andre feilsøkingstrinn som bare er mulig å utføre på selve datamaskinen. Sørg for å ha dokumentasjonen for datamaskinen for hånden.

### Diagnosesjekkliste

- Navn:
- Dato:
- Adresse:
- Telefonnummer:
- Servicemerke (strekkekode under datamaskinen):
- Ekspresstjenestekode:
- RMA-nummer (Return Material Authorization Number) (hvis dette er gitt av støttetekniker hos Dell):
- Operativsystem og versjon:
- Enheter:
- Utvidelseskort:
- Er du koblet til et nettverk? Ja /Nei
- Nettverk, versjon og nettverksadapter:
- Programmer og versjoner:

## Få hjelp

Se dokumentasjonen for operativsystemet for å bestemme innholdet i datamaskinens oppstartsfiler. Hvis datamaskinen er koblet til en skriver, skal alle disse filene skrives ut. Hvis ikke, må du skrive ned innholdet av hver fil før du ringer til Dell.

- Feilmelding, signalkode eller diagnostisk kode:
- Beskrivelse av problemet og feilsøkningsprosedyrer du har utført:

## Kontakte Dell

Amerikanske kunder ringer  
800-WWW-DELL (800-999-3355).

 **MERK:** Hvis du ikke har en aktiv internettilkobling, kan du finne kontaktinformasjon på fakturaen, følgeseddelen, regningen eller i Dells produktkatalog.

Dell tilbyr flere elektroniske og telefonbaserte kundestøtte- og servicealternativer. Tilgjengelighet varierer etter land og produkt, og noen tjenester er ikke tilgjengelige på alle steder.

Gjør følgende for å kontakte Dell for spørsmål vedrørende salg, teknisk kundestøtte eller -service:

- 1.** Gå til **dell.com/ContactDell**.
- 2.** Velg land eller region.
- 3.** Velg den aktuelle tjeneste- eller kundestøttekoblingen etter behov.
- 4.** Kontakt Dell på den måten som passer best for deg.

# Finne mer informasjon og ressurser

## Hvis du må:

Installere operativsystemet på nytt

Kjøre et diagnoseprogram for datamaskinen

Installere systemprogramvare på nytt

For mer informasjon om Microsoft Windows operativsystem og funksjoner

Finne servicemerket/ekspresservicekoden — du må bruke servicemerket til å identifisere datamaskinen din på **support.dell.com** eller for å kontakte teknisk kundestøtte

Oppgradere datamaskinen med nye eller ekstra komponenter, for eksempel en harddisk  
Bytte ut eller installere en defekt del på nytt

## Se:

“Systemjenoppsettmedier” på side 71

“Dell Diagnostics” på side 64

“My Dell Downloads” på side 63

**support.dell.com**

I bunnen av datamaskinen “Dell Support Center (kundestøttesenter)” på side 62

*Servicehåndboken* på  
**support.dell.com/manuals**



**MERK:** I enkelte land kan åpning og utskifting av deler i datamaskinen ugyldiggjøre garantien. Les gjennom garantien og retningslinjene for returer før du jobber inni datamaskinen.

## Hvis du må:

---

Finne informasjon om beste praksis for datamaskinen

Lese gjennom garantiinformasjon, vilkår og betingelser (kun USA), sikkerhetsanvisninger, forskriftsmessig informasjon, ergonomisk informasjon og lisensavtale for sluttbrukere

Finne drivere og nedlastinger, samt readme-filer

Teknisk kundestøtte og produkthjelp

Kontrollere bestillingsstatusen på nye innkjøp

Finne løsninger og svar på vanlige spørsmål

Finne informasjon om de nyeste oppdateringene om tekniske endringer for datamaskinen, eller avansert teknisk referansemateriale for teknikere eller erfarne brukere

---

## Se:

---



Dokumentasjon om sikkerhet og forskrifter vedlagt datamaskinen, og også hjemmesiden for overholdelse av forskrifter (Regulatory Compliance) på **[dell.com/regulatory\\_compliance](https://dell.com/regulatory_compliance)**

---

**[support.dell.com](https://support.dell.com)**

# Spesifikasjoner

Dette kapittelet inneholder informasjon du kan komme til å trenge når du konfigurerer, oppdaterer drivere for og oppgraderer datamaskinen.

 **MERK:** Tilbudene kan variere fra sted til sted. For mer informasjon om konfigurasjon av datamaskinen, se **Detaljert systeminformasjon** section i Dell Support Center. For å starte Dell Support Center, klikk **Start**  → **Alle Programmer** → **Dell** → **Dell Support Center** → **Launch Dell Support Center**.

## Datamaskinmodell

---

Dell Inspiron N5110

## Datamaskininformasjon

---

Systembrikkesett	Mobile Intel 6-serien
Prosessortyper	Intel Core i3 Intel Core i5 Intel Core i7 Intel Pentium Dual Core

## Minne

---

Minnemodul-kontakt	to brukertilgjengelige SODIMM-kontakter
Minnemodul-kapasiteter	1 GB, 2 GB og 4 GB
Minimum minne	2 GB
Maksimum minne	8 GB
Mulige minne-konfigurasjoner	2 GB, 3 GB, 4 GB, 6 GB og 8 GB



## Minne

---

Minnetype 1333 MHz SODIMM  
DDR3

 **MERK:** For anvisninger om oppgradering av minne, se *servicehåndboken* på [support.dell.com/manuals](http://support.dell.com/manuals).

## Kontakter

---

Lyd én kontakt for mikrofon-  
inn og én kontakt for  
stereohodetelefoner/  
høyttalere

Minikort ett fullt minikortspor  
(ekstrautstyr)  
ett halvt minikortspor

HDMI-kontakt én 19-pinnars tilkobling

Nettverksadapter én RJ45-kontakt

## Kontakter

---

USB én 4-pinnars USB 2.0-  
kompatibel kontakt  
to 4-pinnars USB 3.0-  
kompatible kontakter

Video én 15-hullskontakt

eSATA én 7-pinnars/4-pinnars  
eSATA/USB-  
kombinasjonskontakt  
med PowerShare

Mediakortleser ett 8-i-1-spor

## Spesifikasjoner

### Mediekortleser

---

Kort som støttes	Secure Digital (SD)-minnekort
	Secure Digital Extended Capacity (SDXC)
	SDHC-kort (Secure Digital High Capacity)
	Minnepinne (MS)
	Minnepinne PRO (MS-PRO)
	Multimediekort (MMC)
	Multimediekort pluss (MMC+)
	xD-bildekort

### Tastatur

---

Antall taster	86 (USA og Canada); 87 (Europa); 90 (Japan); 87 (Brasil)
---------------	--

### Kommunikasjon

---

Modem (ekstraustyr)	eksternt V.92 56 K USB-modem
Nettverksadapter	10/100 Ethernet LAN på hovedkort
Trådløs	WLAN, WWAN (ekstraustyr), WiMax/Wi-Fi abgn/agn og trådløs Bluetooth-teknologi (ekstraustyr)/trådløs skjerm (ekstraustyr)

### Lyd

---

Lydkontroller	IDT 92HD87
Høytalere	2 x 2 Watt
Volumkontroller	Programvaremenyer og mediekontroller

**Video**

## Atskilt:

Video-kontroller	AMD Radeon HD 6470M/ 7450M
	NVIDIA GeForce GT 525M

Videominne	512 MB/1 GB DDR3
------------	------------------

## UMA:

Video-kontroller	Intel HD-grafikk 3000
------------------	-----------------------

Videominne	opp til 1,6 GB med delt minne
------------	-------------------------------

**Kamera**

Kamera-oppløsning	1,0 megapiksel
-------------------	----------------

Kameratype	bredskjerm HD
------------	---------------

Videooppløsning	1280 x 720
-----------------	------------

**Skjerm**

Type	15,6-tommers HD WLED med TrueLife
------	-----------------------------------

## Mål:

Høyde	193,54 mm
-------	-----------

Bredde	344,23 mm
--------	-----------

Diagonalt	396,42 mm
-----------	-----------

Maksimal oppløsning	1366 x 768
---------------------	------------

Oppdaterings-frekvens	60 Hz
-----------------------	-------

Driftsvinkel	fra 0° (lukket) til 135°
--------------	--------------------------

Horisontal synsvinkel	40/40
-----------------------	-------

Vertikal synsvinkel	15/30 (H/L)
---------------------	-------------

Pikselhøyde	0,252 mm x 0,252 mm
-------------	---------------------

## Spesifikasjoner

### Styreplate

---

X/Y-posisjon, oppløsning (grafikktable mode) 240 tpt

Størrelse:

Høyde 56 mm

Bredde 100 mm

### Batteri

---

6-cellers "smart" litium-ion:

Høyde 22,80 mm

Bredde 214 mm

Dybde 57,64 mm

Vekt 0,34 kg

9-cellers "smart" litium-ion:

Høyde 22,80 mm

### Batteri

---

Bredde 214 mm

Dybde 78,76 mm

Vekt 0,52 kg

Spenning 11,1 VDC

Ladetid (cirka) 4 timer (når datamaskinen er slått av)

Brukstid Batteriets brukstid avhenger av driftsomstendighetene

Klokkebatteri CR-2032

### Fysisk

---

Høyde 30,70 mm til 35,28 mm

Bredde 376 mm

Dybde 260,20 mm

## Fysisk

---

Vekt (med 6-cellers batteri og optisk stasjon) konfigurerbar til mindre enn 2,54 kg

## Strømadapter

---

 **MERK:** Bruk kun adapteren som er anbefalt for bruk med datamaskinen. For mer informasjon, se sikkerhetsinformasjonen vedlagt datamaskinen.

Inngangsspenning	100-240 volt vekselstrøm
Inngangsstrøm (maksimum)	1,5 A/1,6 A/1,7 A/ 2,3 A/2,5 A
Inngangsfrekvens	50-60 Hz
Utgangsstrøm	65 W/90 W/130 W

## Strømadapter

---

Utgangsstrøm:

65 W	3,34 A
------	--------

90 W	4,62 A
------	--------

130 W	6,7 A
-------	-------

Nominell utgangsspenning	19,5 volt likestrøm
--------------------------	---------------------

Temperaturområde:

I bruk	0° til 40°C (32° til 104°F)
--------	--------------------------------

Lagring	-40° til 70°C (-40° til 158°F)
---------	-----------------------------------

### Datamaskinmiljø

---

Temperaturområde:

I bruk 0° til 35°C

Lagring -40° til 65°C

Relativ luftfuktighet (maksimum):

I bruk 10 til 90 %  
(uten kondens)

Lagring 5 til 95 %  
(uten kondens)

Maksimal vibrering (med bruk av et vilkårlig spektrum for stokastisk vibrering som simulerer brukermiljø):

I bruk 0,66 GRMS

Ikke i bruk 1,30 GRMS

### Datamaskinmiljø

---

Maksimalt støt (i bruk — målt mens Dell Diagnostics kjører på harddisken og en 2-ms halvsinuspuls. Ikke i bruk — målt med harddisken i frontparkert posisjon og en 2-ms halvsinuspuls):

I bruk 110 G

Ikke i bruk 160 G

Høyde over havet (maksimum):

I bruk -15,2 til 3048 m

Lagring -15,2 til 10 668 m

Luftbåren forurensning G2 eller lavere som definert i henhold til ISA-S71.04-1985

# Tillegg

## Information for NOM, eller offisielle meksikanske standarder (kun for Mexico)

Opplysninger om enheten(e) som er omtalt i dette dokumentet er i overensstemmelse med kravene til de de offisielle meksikanske standardene (NOM):

### Importør:

Dell México S.A. de C.V.

Paseo de la Reforma 2620 – Flat 11°

Col. Lomas Altas

11950 México, D.F.

Forskriftsmessig modellnummer	Spenning	Frekvens	Strømforbruk	Utgangsspenning	Utgangsintensitet
P17F	100- 240 volt vekselstrøm	50-60 Hz	1,5 A/1,6 A/ 1,7 A/2,3 A/2,5 A	19,5 volt likestrøm	3,34 A/4,62 A/ 6,7 A

For mer informasjon, les sikkerhetsinformasjonen vedlagt datamaskinen.

For mer informasjon om gode rutiner, se [dell.com/regulatory\\_compliance](https://www.dell.com/regulatory_compliance).

# Stikkordregister

## A

alternativer for ny systeminstallasjon **66**

## B

batteristatuslampe **29**

bevegelser

  styreplate **36**

Bruke nødutløsningshullet **40**

## C

CD-er, spille og lage **50**

## D

datamaskin, konfigurere **5**

datamaskinytelse **50**

DataSafe Local Backup

  Basic (grunnleggende versjon) **69**

  Professional (profesjonell versjon) **70**

DellConnect **75**

Dell Factory Image Restore (gjenoppretting av  
fabrikkbilde) **72**

Dell Stage **52**

Dell Support Center **62**

Diagnosesjekkliste **81**

drivere og nedlastinger **85**

DVD-er, spille og lage **50**

## E

e-postadresser

  for teknisk kundestøtte **76**

e-postadresser for kundestøtte **76**

eSATA-kontakt **23**



**F**

finne mer informasjon **84**

FTP-innlogging, anonym **76**

**G**

garantireturer **78**

gjenopprette fabrikkbilde **72**

**H**

harddiskens aktivitetslampe **29**

Hardware Troubleshooter (feilsøking av maskinvare) **64**

hjelp

    få assistanse og kundestøtte **74**

**I**

internettforbindelse **17**

Internettleverandør **17**

**K**

kablet nettverk

    nettverkskabel, koble til **7**

konfigurasjonen, før du begynner **5**

Konktakte Dell på Internett **82**

kundestøtte **75**

kundestøttesider

    globalt **75**

**L**

løse problemer **54**

lufttilførsel, sørge for **5**

**M**

maskinvareproblemer

    diagnose **64**

minneproblemer

    løse **58**

## Stikkordregister

### N

nettverksforbindelse  
reparere **55**

### O

optisk stasjon  
bruke **40**  
nødtløsningshull **40**

### P

problemer, løse **54**  
produkter  
informasjon og kjøp **77**  
programvarefunksjoner **50**  
programvareproblemer **58**

### R

ressurser, finne mer **84**  
ringe Dell **80**

### S

sende produkter  
for retur eller reparasjon **78**  
servicemerke  
finne **80**  
sikkerhetskopiering og gjenoppretting **51**  
SIM card **12**  
spesifikasjoner **86**  
strømindikatorlampe **29**  
strømproblemer, løse **56**  
styreplate  
bevegelser **36**  
systemgjenoppretting **67**  
systemgjenopprettingsmedier **71**

### T

tilkobling  
til Internett **17**

trådløst nettverk

koble til **14**

problemer **55**

## V

ventilasjon, sørge for **5**

## W

Windows

veiviser for programkompatibilitet **59**

Windows Mobility Center **38**





Trykt i Kina.  
Trykt i på gjenvunnet papir.

[www.dell.com](http://www.dell.com) | [support.dell.com](http://support.dell.com)



OK6WMNA03